

POTENCIAS DEL LUMINARIO

LUMINARIO ALTAIR IYF			
CÓDIGO	POTENCIA W	CÓDIGO	POTENCIA W
260-400010013	25	260-400006013	54
260-400008013	39	260-400015013	25
260-400004013	54	260-400009013	39
260-400004013	25	260-400005013	54
260-400007013	39		

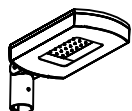

LUMINARIO ALTAIR IXF			
CÓDIGO	POTENCIA W	CÓDIGO	POTENCIA W
261-400010013	25	261-400006013	54
261-400008013	39	261-400015013	25
261-400004013	54	261-400009013	39
261-400004013	25	261-400005013	54
261-400007013	39		

INFORMACIÓN TÉCNICA DEL PRODUCTO	
Vida útil nominal	50000 h
Temperatura de trabajo	-10°C a 50°C
Humedad de funcionamiento	35 %

INFORMACIÓN TÉCNICA DEL DRIVER		
	Entrada	Salida al modulo
Tension (v)	120-277 V ~	72V
Corriente (A)	0,1A - 0,5A	700mA - 350mA
Potencia (w)	100	54-25
Factor de Potencia	>0,95	0
Distorsion de armonicas	<20%	0
Contenido	1 pieza	

GARANTIA:

Se garantiza el equipo eléctrico por un lapso de 5 años.
Para la reposición de componentes, comunicarse directamente a distribución o fabrica.
No se acepta el reemplazo de componente por terceros para la validez de la garantía.

- ⚠ La seguridad del luminario está garantizada solamente con el uso apropiado de las siguientes instrucciones. Realizar la instalación de otra forma, invalida la garantía del producto.
- ⚠ Antes de realizar las conexiones con la red eléctrica, durante el montaje o sustitución de la lámpara recuerde cortar la tensión.
- ⚠ Para el montaje o sustitución de la lámpara siga las instrucciones del fabricante. La garantía de la lámpara recae en el fabricante.
- ⚠ **MUY IMPORTANTE:** Asegurar la conexión a TIERRA del equipo para la protección eléctrica.



INSTRUCCIONES PARA LA INSTALACIÓN, USO Y MANEJO

⚠ ANTES DE MANIPULAR EL LUMINARIO LEER CUIDADOSAMENTE ESTE INSTRUCTIVO.

⚠ NÚNCA MANIPULE EL EQUIPO ELÉCTRICO BAJO TENSIÓN.

ALTAIR

IYF

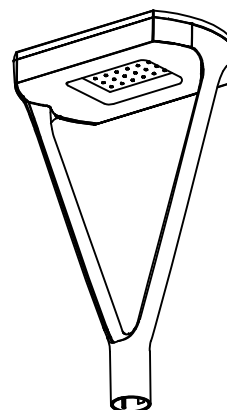

IXF

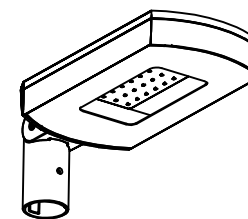

Simón Eléctrica, S.A. de C.V.
Calle 5 Lote 7 y 8, Manzana 10
Parque Industrial Toluca 2000
Toluca México C.P. 50200
Tel. 0172 2249 6696
Lada sin Costo: 01800 00 74 666
e-mail: info@simonelectrica.com
www.simonelectrica.com

ESPECIFICACIONES



Hecho en México

IP 66
IK 09
CLASE I

PARTES PRINCIPALES DEL LUMINARIO

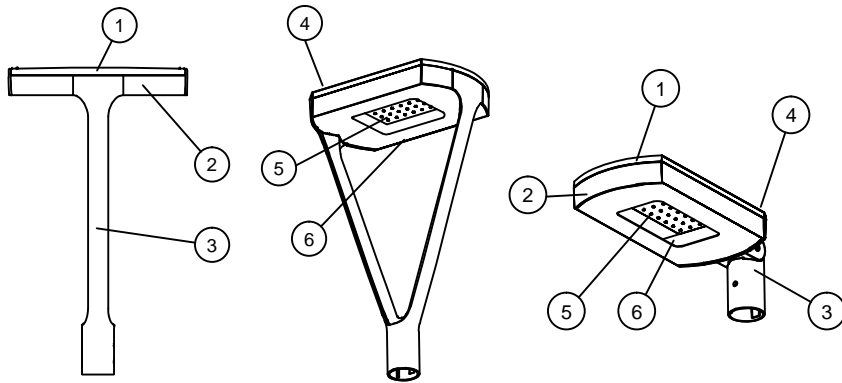

Marca	Descripción
1	TAPA en fundición inyectado de aluminio, acabado pintado poliéster.
2	CUERPO en fundición inyectado de aluminio, acabado pintado poliéster.
3	BRAZO en fundición inyectado de aluminio, acabado pintado poliéster.
4	TRONILLOS de cierre, acero inoxidable
5	MÓDULO LED de 16/ 24 / 40 / 48 LEDs con óptica secundaria integrada.
6	VIDRIO de cierre templado e inastillable.

ACCESO AL EQUIPO ELECTRIC

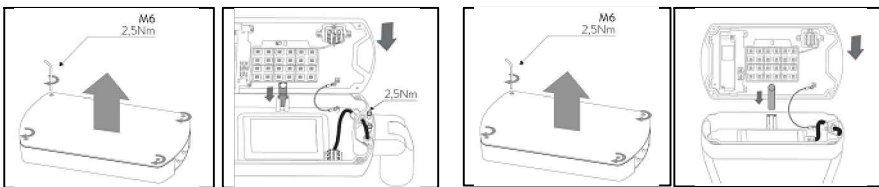

INSTALACIÓN

ALTAIR IXF

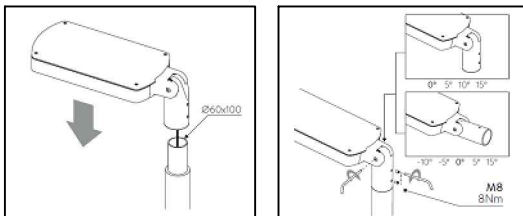

ALTAIR IYF

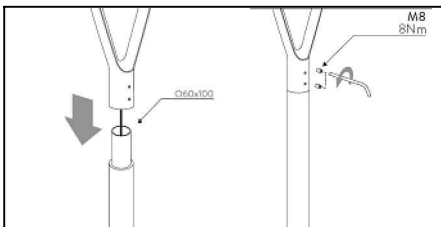

MONTAJE Y FIJACIÓN DEL LUMINARIO

Luminario con opción de fijación a punta de poste ó brazo de \varnothing 60mm

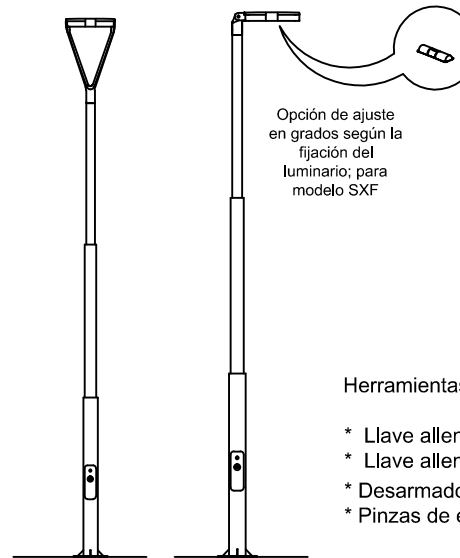

Cuidar la alineación del luminario (solo modelos SXF), verificando la cápsula de nivelación colocada en la parte interior del luminario.

Opción de ajuste en grados según la fijación del luminario; para modelo SXF

Herramientas recomendadas a utilizar para la fijación:

- * Llave allen de 4mm para la fijación del luminario.
- * Llave allen 6mm para remover los tornillos del soporte.
- * Desarmador plano de $\frac{1}{8}$ " x 4".
- * Pinzas de electricista.

CAMBIO DEL SISTEMA DE FIJACIÓN DEL LUMINARIO

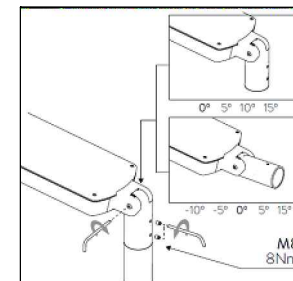

Retirar tornillos allen M8 con la llave de 6mm, girar el enchufable para cambiar la posición de fijación, bajo el mismo método, ajustar los grados de inclinación del luminario, según sus requerimientos, guiándose con los grados en el enchufable.

MANEJO, ALMACENAMIENTO, CONSERVACIÓN Y LIMPIEZA DEL LUMINARIO

- * No almacenarse en lugares húmedos o a la intemperie.
- * No tirar o golpear.
- * No mojar.
- * Entarimar con estiba máxima de 8 niveles.
- * La limpieza externa del luminario debe hacerse con un trapo limpio y agua.
- * La limpieza del cristal debe hacerse con un trapo limpio para remover polvo e impurezas.

NOTA:

- ***No se debe emplear ningún tipo de solvente o químico para la limpieza del luminario..
- ***En caso de que la instalación se realice cercana a la costa, la limpieza deberá hacerse como mínimo cada 6 meses, utilizando agua dulce para eliminar la acumulación de salinidad propia de la zona.

DIAGRAMA DE CONEXIÓN ELÉCTRICA

POTENCIA MÁXIMA DE LÁMPARA: 54 W
 TENSIÓN DE ALIMENTACIÓN: 120-277 V ~
 FRECUENCIA: 60 Hz

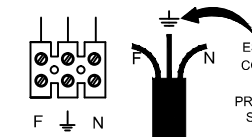

ES OBLIGATORIO LA CONEXIÓN A TIERRA FÍSICA PARA LA PROTECCIÓN CONTRA SOBRETENSIONES.