

PROGRAMACIÓN

1 Menú sistema

Es necesario pasar por LOGIN (⏏ prolongado y código)

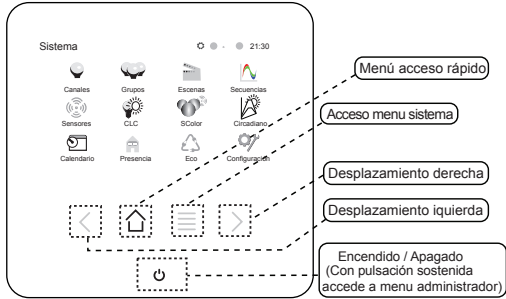

2 Configuración Red LAN

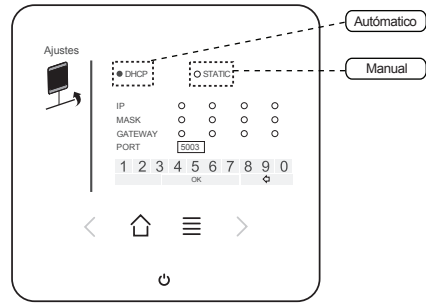

3 Creación de canales

Es necesario LOGIN

AUTOMÁTICO. Compatible con elementos gama Scena (Ver HI correspondiente)

MANUAL. Cualquier elemento DMX

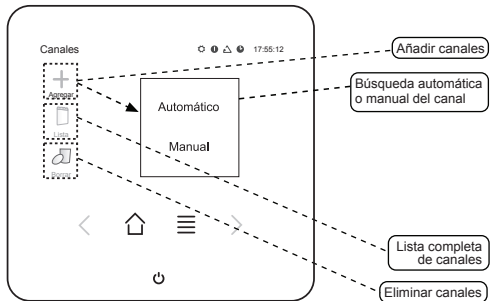

4 Creación de grupos

Grupos > Agregar > tipo

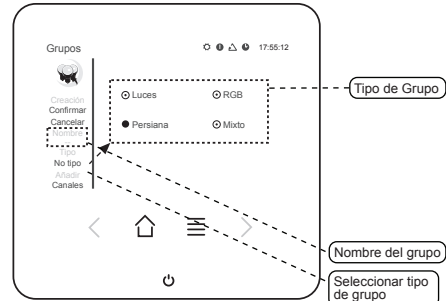

5 Creación de escenas

Escenas > Agregar > Añadir

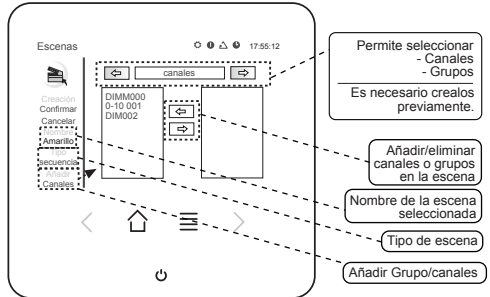

6 Configuración de pantalla de acceso rápido

Inicio > Agregar

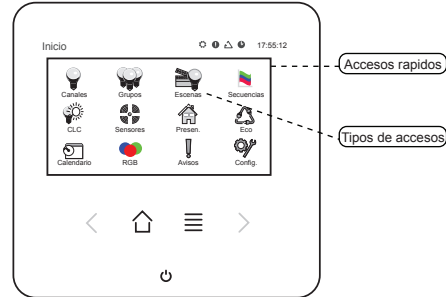

GLOSARIO DE ICONOS

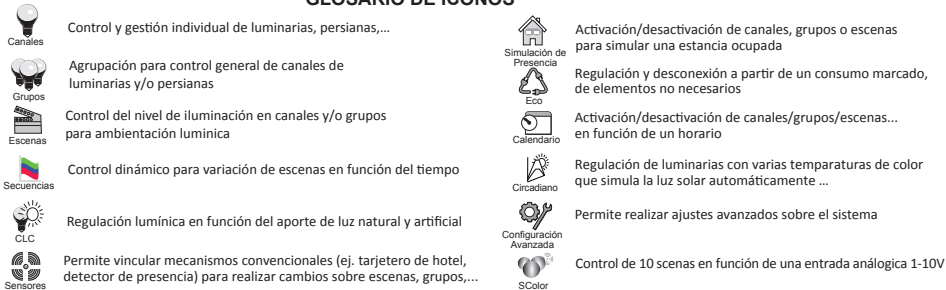

Puede obtener más información y descargar el manual ampliado en: www.simon.es/scena



Servicio de asesoramiento Técnico - Technical advise service: Tel.902109700 E-mail: sat@simon.es <http://www.simon.es>

Touch Lightmanager ADVANCE 89000110 - ..

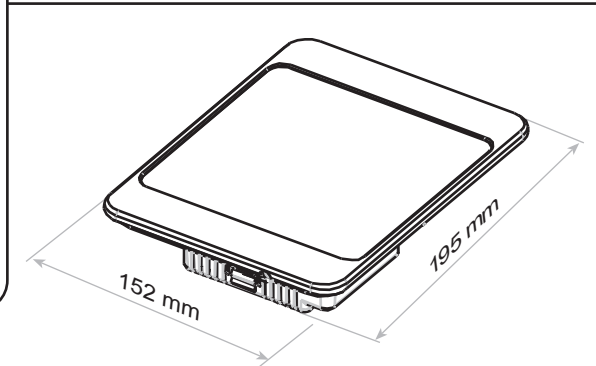

ESPECIFICACIONES

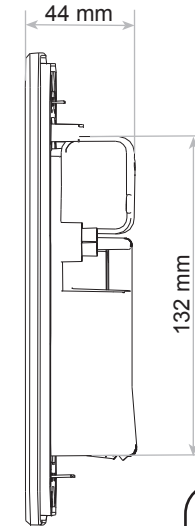
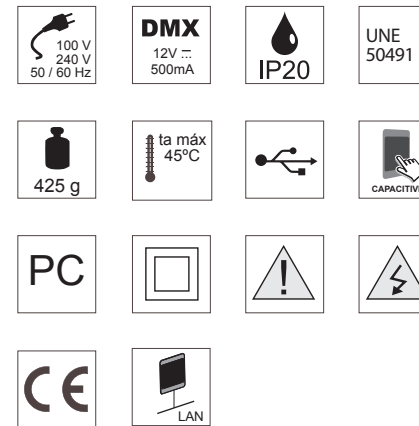

App disponible en Play Store y Apple Store totalmente compatible con IOS y Android

ACABADO

IMPORTANTE

Caja de empotrar ref. 89000990 - 039 no incluida

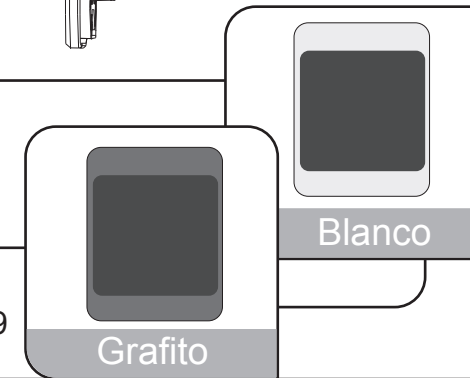

1

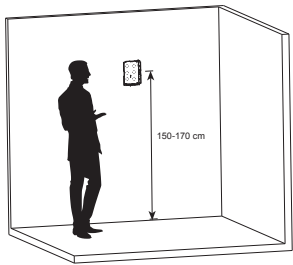

2

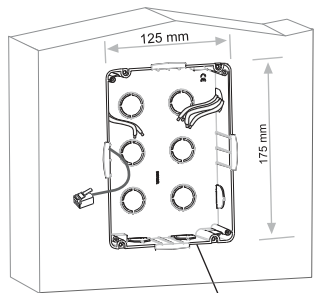

Caja de empotrar Touch LightManager
Ref. 89000990 - 039

3

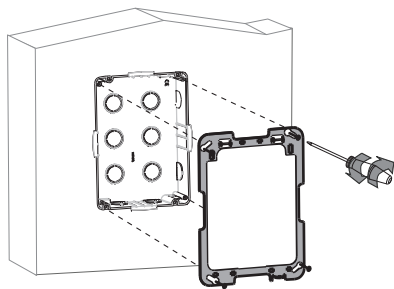

4

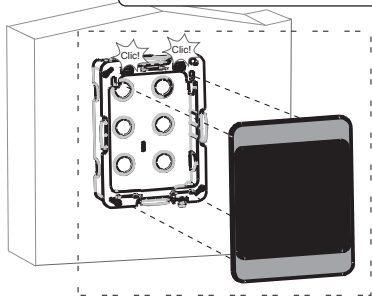

5

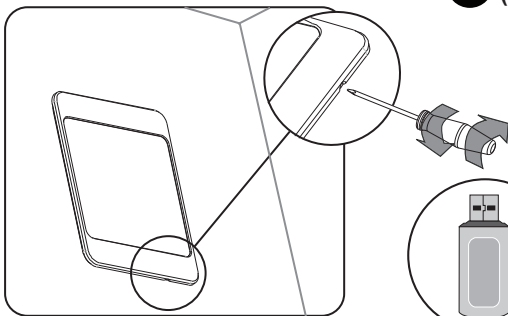

6 (Opcional)

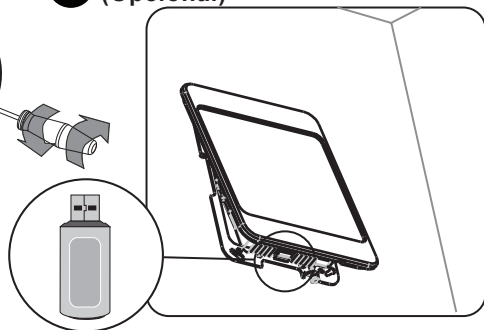

¡Advertencias!

- Desconecte la tensión antes de comenzar la instalación.
- Para el bus DMX, se recomienda preferentemente usar cable Cable multifilar AWG 24 de 2 pares trenzados con impedancia de 120Ω y apantallado.
- Se debe utilizar una resistencia final de línea de 120Ω en el elemento final del bus DMX.
- Compatible con elementos DMX que incorporan Switch de direccionamiento.
- Permite alimentar 16 dispositivos DMX del tipo: Regulador transformador Electrónico, int/conmutador electrónico, Regulador 1-10V, Conversor señales digitales, Conversor señales analógicas y Touch LightKeypad. Para más de 16 es necesario fuente de alimentación Ref. 8999901-039
- El bus DMX permite hasta 256 dispositivos DMX (sin repetidor).
- Este es un equipo de la clase A. En un entorno doméstico este equipo puede causar interferencias de radio, en cuyo caso se puede requerir que el usuario tome las medidas adecuadas.

- Tabla de distancia máxima con módulos alimentados desde TouchLightManager:

Nº de módulos	Distancia (m)
1	550
5	115
10	55
16	33

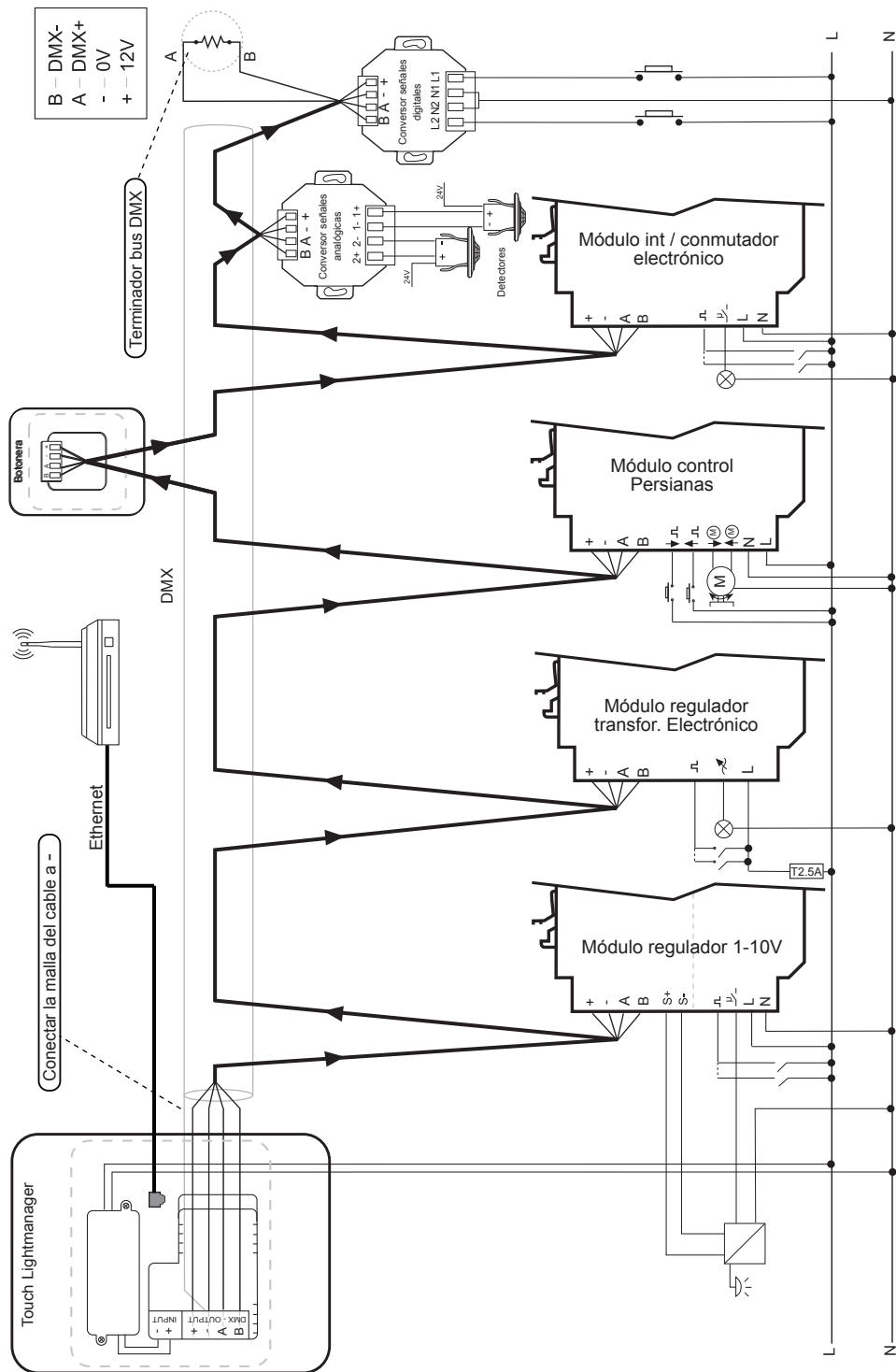

¡IMPORTANTE! Conexión en serie. No es posible hacer derivaciones.